

Manual do Usuário



CERVEJEIRA 96 LITROS

BCA10P1 (127V) e BCA10P2 (220V)



Obrigado por escolher a **Midea**!

A **Midea** é uma empresa comprometida com o bem-estar das pessoas. Com a combinação de design inteligente e tecnologia, seu novo equipamento trará novas experiências e deixará seu dia a dia muito mais agradável. Uma receita simples que fez da **Midea** uma das maiores fabricantes de eletrodomésticos e condicionadores de ar do mundo.

Este manual foi feito especialmente para que você conheça todas as características do seu aparelho, além de informações sobre manutenção, execução de serviços e claro, como obter o máximo das suas funcionalidades.

Caso precise de informações adicionais ou tenha dúvidas sobre a garantia, entre em contato através do nosso Serviço de Atendimento ao Consumidor, por telefone ou site.



SAC - Serviço de Atendimento ao Consumidor

3003 1005 (capitais e regiões metropolitanas)

0800 648 1005 (demais localidades)

www.mideadobrasil.com.br/pt/faleconosco

CONTEÚDO

OBSERVAÇÕES IMPORTANTES	4
1 - SEGURANÇA	5
1.1 - Medidas Importantes de Segurança	5
2 - DESCRIÇÃO DOS COMPONENTES	8
2.1 - Características Técnicas Gerais	8
2.2 - Componentes	8
2.3 - Dimensões do Aparelho	9
3 - INSTALAÇÃO	10
3.1 - Instalação no Local	10
3.2 - Espaçamentos Mínimos para Instalação	11
3.3 - Nivelamento e Ajuste dos Pés	12
3.4 - Instalação Elétrica	13
4 - OPERAÇÃO	14
4.1 - Painel de Controle	14
5 - UTILIZAÇÃO	15
5.1 - Ligando a Cervejeira	15
5.2 - Modo Espera (Stand-by)	15
5.3 - Ajuste da Temperatura	15
5.4 - Capacidade e Carregamento de Latas e Garrafas	16
5.5 - Alterar a Unidade de Temperatura	17
5.6 - Códigos de Erro	17
6 - LIMPEZA	18
6.1 - Limpeza Geral do Aparelho	18
6.2 - Degelo Automático	19
6.3 - Períodos de Ausência	19
6.4 - Mudança de Local	19
7 - SOLUÇÃO DE PROBLEMAS	20
CERTIFICADO DE GARANTIA	22

OBSERVAÇÕES IMPORTANTES

O manual do usuário que acompanha seu equipamento foi desenvolvido com o objetivo de esclarecer quaisquer dúvidas que possam surgir durante o uso. Além disso, ele contém informações importantes sobre segurança que se seguidas corretamente, podem garantir o bom funcionamento do aparelho e, mais importante, garantir a sua segurança.

Pensando no consumidor, este manual foi produzido com textos objetivos e claros, imagens e fotos que facilitam o entendimento dos procedimentos descritos e enfatizando observações que requerem maior atenção para o melhor uso do aparelho.

NOTA

Indica ao usuário detalhes sobre o funcionamento do aparelho, geralmente recomendações da melhor utilização deste.

IMPORTANTE

Indica ao usuário observações muito importantes sobre o funcionamento, evitando práticas inseguras, as quais podem resultar em danos menores a pessoas ou a propriedade, mas também a saúde do usuário se não realizados corretamente.

ATENÇÃO

Indica ao usuário procedimentos que requerem maior atenção, recomendações e advertências que não podem deixar de ser realizadas para garantir sua segurança e integridade física.

PERIGO

Indica ao usuário práticas inseguras quanto ao funcionamento do aparelho, que podem resultar em alto risco à saúde e/ou acidentes graves ou fatais.

NOTAS

- Algumas figuras/fotos apresentadas neste manual podem ter sido feitas com equipamentos similares ou com a retirada de proteções/componentes para facilitar a representação, entretanto o modelo real adquirido é que deverá ser considerado.
- Este manual do usuário também está disponível em nosso site; em caso de perda por favor acesse-o através do endereço eletrônico: <https://www.mideadobrasil.com.br/>.

SUSTENTABILIDADE

Os componentes desse produto e sua embalagem são recicláveis. Não descarte no lixo comum.

Para o descarte seguro e sustentável de seu antigo aparelho, entre em contato com a nossa central de atendimento ao cliente, pelos telefones 3003 1005 (capitais e regiões metropolitanas) ou 0800 648 1005 (demais localidades), ou pelo site www.mideadobrasil.com.br/pt/faleconosco, para obter informações dos postos de descarte mais próximos de sua localidade.

PERIGO

Ao descartar o aparelho, a porta deve ser retirada. Cervejeiras que estejam fora de operação podem apresentar perigo iminente, especialmente a crianças, pois, ao brincarem com o aparelho, podem ficar presas em seu interior, com risco grave de falta de ar e até mesmo de um acidente fatal.

1 - SEGURANÇA

Para garantir o melhor desempenho de seu aparelho leia atentamente todas as recomendações a seguir. Não descarte o Manual do Usuário, guarde-o para eventuais consultas. Leia todas as instruções antes de usar o aparelho.

1.1 - Medidas Importantes de Segurança

Para reduzir os riscos de queima, choques elétricos, incêndio, explosões ou ferimentos pessoais siga as recomendações básicas de segurança ao usar este aparelho:

1. Instale-o apenas em conformidade com as instruções de instalação fornecidas neste Manual do Usuário.

IMPORTANTE

Este aparelho não pode ser utilizado por crianças ou pessoas com capacidades físicas, sensoriais ou mentais reduzidas sem a supervisão de um responsável. Os usuários devem ser bem instruídos sobre as questões de segurança e também dos perigos do uso inapropriado do aparelho.

Crianças devem ser supervisionadas para não brincarem com o aparelho.

2. Não utilize o aparelho para fins diferentes dos previstos neste Manual do Usuário.
3. Verifique se a tensão da rede elétrica no local de instalação é a mesma indicada na etiqueta localizada no aparelho.
4. Para evitar acidentes, mantenha o material da embalagem fora do alcance de crianças, após desembalar o aparelho.
5. Para se proteger contra choques elétricos, não mergulhe o cabo de alimentação elétrica nem o plugue em água ou em qualquer outro líquido.
6. Para desligar, retire o plugue da tomada elétrica. Sempre desconecte segurando pelo plugue, nunca puxe pelo cabo de alimentação.

ATENÇÃO

Se o cordão de alimentação estiver danificado, ele deve ser substituído pelo fabricante, agente autorizado ou pessoa qualificada, a fim de evitar riscos.

7. Fique atento para que o cabo de alimentação não esteja dobrado ou pressionado por algum móvel ou pelo próprio aparelho.
8. Mantenha o cabo de alimentação longe de superfícies aquecidas.
9. Se o plugue fornecido com o aparelho não for adequado à tomada, não modifique-o, procure um eletricitista qualificado para que faça a instalação de uma tomada apropriada.
10. Em caso de mau funcionamento ou se observar fumaça desligue ou desconecte o plugue da tomada e contate o SAC Midea.
11. Retire o plugue da tomada sempre que for fazer limpeza ou manutenção, após finalizar a limpeza recoloca todos os componentes no aparelho antes de ligá-lo.
12. Evite manusear o aparelho e o cabo de alimentação com os pés e as mãos úmidos e/ou pés descalços.
13. Não utilize estabilizador ou "No-break" de computadores, eles poderão incendiar-se ou danificar o aparelho.

ATENÇÃO

Não deixe tomadas múltiplas, extensões, benjamins, conectores "T" ou adaptadores na parte traseira do aparelho.

1.1 - Medidas Importantes de Segurança (cont.)

IMPORTANTE

Durante o funcionamento do aparelho as laterais e parte traseira esquentam devido ao condensador, especialmente quando o mesmo for abastecido ou em períodos de constante abertura e fechamento de porta.

14. Este aparelho é destinado para uso doméstico ou similar, tais como:
 - Cozinhas de funcionários em lojas, escritórios ou outros ambientes de trabalho;
 - Para uso por clientes em hotéis, motéis e outros ambientes de tipo residencial;
 - Ambientes do tipo pousadas;
 - Cantinas e ambiente não comerciais similares.
15. Não instale o aparelho em locais muito úmidos, com altas temperaturas nem próximos de fontes de calor. Instale em um local seco para evitar danos, umidade ou ferrugem.
16. Não instale o aparelho perto de um ponto de gás.
17. Instale seu aparelho em um piso que seja resistente o suficiente para suportá-lo, inclusive quando este estiver totalmente cheio.
18. Não armazene nem use este aparelho em ambientes externos (ao ar livre).
19. Não respingue água ou outros líquidos sobre o aparelho, pois poderá causar mau funcionamento ou choques elétricos.
20. Não coloque objetos ou recipientes com líquido em cima do aparelho para evitar choques elétricos e danos ao aparelho.
21. Não utilize ferramentas elétricas dentro do compartimento de bebida, a não ser que sejam recomendadas pelo fabricante.

22. Não utilize equipamentos mecânicos ou outras formas para acelerar o processo de degelo que não sejam especificadas pelo fabricante.
23. Não armazene no aparelho:
 - Produtos em aerossol, tais como latas de aerossol com propelente, pois há risco de explosão.
 - Substâncias inflamáveis e/ou explosivas, tais como, éter, benzina, gases em geral ou colas.
 - Medicamentos, sangue, produtos químicos ou biológicos.
24. Mantenha o aparelho sempre limpo e higienizado a fim de prolongar sua vida útil.
25. Tenha o cuidado em não colocar as mãos embaixo do aparelho, pois podem existir arestas que venham a causar ferimentos.

ATENÇÃO

Sempre ao fazer limpeza ou manutenção, retire o plugue da tomada.

26. É normal que o condensador, o compressor e as laterais do aparelho apresentem temperaturas elevadas.
27. Mantenha aberturas para ventilação, nas imediações do aparelho, livres de obstruções.
28. Caso ocorra a deformação de algum dos componentes, o correto funcionamento do aparelho ficará comprometido.

IMPORTANTE

A adaptação e a preparação do local para a instalação do aparelho, tais como: alvenaria, carpintaria, gesso, rebaixamento, mobiliário, preparação da rede elétrica do ambiente (tomada, disjuntor, bitola de cabos, eletroduto, etc), é de inteira responsabilidade do usuário/consumidor.

29. NÃO DANIFIQUE o circuito do refrigerante.
30. O sistema de refrigeração do aparelho pode ser danificado caso o mesmo seja posicionado horizontalmente.
31. A inclinação máxima permitida durante o transporte do aparelho é 45°.

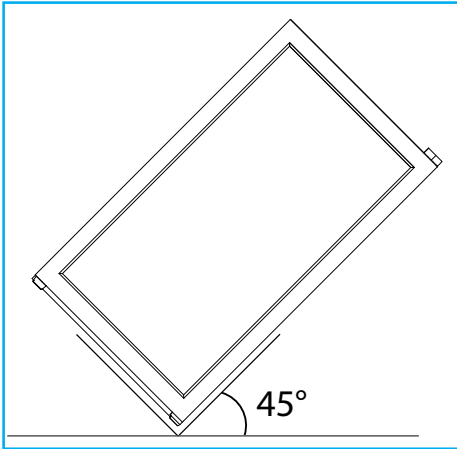

ATENÇÃO

O aparelho PODE ser inclinado para ambos os lados (somente para as laterais, não inclinar para frente ou para trás), conforme o exemplo da imagem acima visto de frente, porém deve-se sempre observar a inclinação máxima de 45°.

32. O uso de acessórios não recomendados pela Midea pode provocar acidentes e danos ao aparelho e/ou aos acessórios.
33. Este aparelho não é destinado a ser operado por meio de um temporizador externo ou sistema de controle remoto separado.
34. A Nota Fiscal e o Certificado de Garantia são documentos importantes e devem ser guardados para efeito de garantia.

PERIGO

Observe com extremo cuidado onde houver o símbolo abaixo, esta é a indicação de **Risco de Incêndio / Materiais Inflamáveis**:



IMPORTANTE

Antes de ligar o aparelho à rede elétrica, mantenha-o na posição normal de funcionamento por, aproximadamente, 2 horas. Isto reduzirá a possibilidade de mau funcionamento devido ao manuseio ocorrido durante o transporte.

NOTA

Não exerça nenhuma pressão sobre qualquer componente do aparelho, como por exemplo sobre a porta, para evitar que se deformem.

ATENÇÃO

Para não perder a garantia e para evitar problemas futuros este aparelho deve receber manutenção apenas de técnicos de serviço de empresas credenciadas. Contate o SAC Midea mais próximo para realizar um exame, reparou ou ajuste

2 - DESCRIÇÃO DOS COMPONENTES

2.1 - Características Técnicas Gerais

MODELO	BCA10P1	BCA10P2
Tensão (V)	127	220
Capacidade (l)	96	
Frequência (Hz)	60	
Corrente (A)	1,3	0,9
Potência da Lâmpada (W)	1,1	
Classe Climática	ST	
Gás Refrigerante	R600a	
Massa Total do Gás Refrigerante	27	
Massa (Peso) do Aparelho (kg)	35	
Temperatura de Operação	-5°C até 18°C	
Dimensões do Aparelho (cm) (L x A x P)	48,0 x 84,5 x 47,5	

2.2 - Componentes

Seu aparelho possui os seguintes componentes:

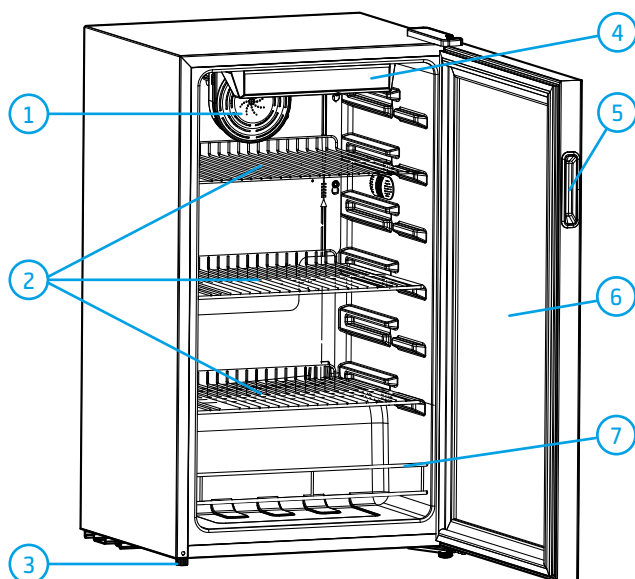

1. Ventilador
2. Prateleiras reguláveis (3)
3. Pés ajustáveis (2)
4. Painel de controle
5. Puxador
6. Porta de vidro triplo
7. Suporte inferior

2.3 - Dimensões do Aparelho

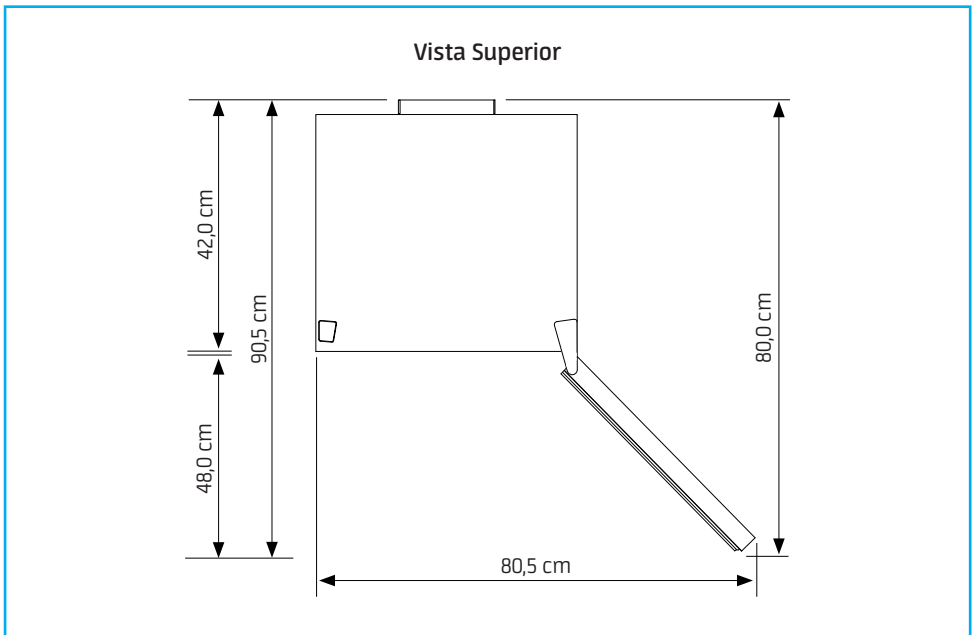
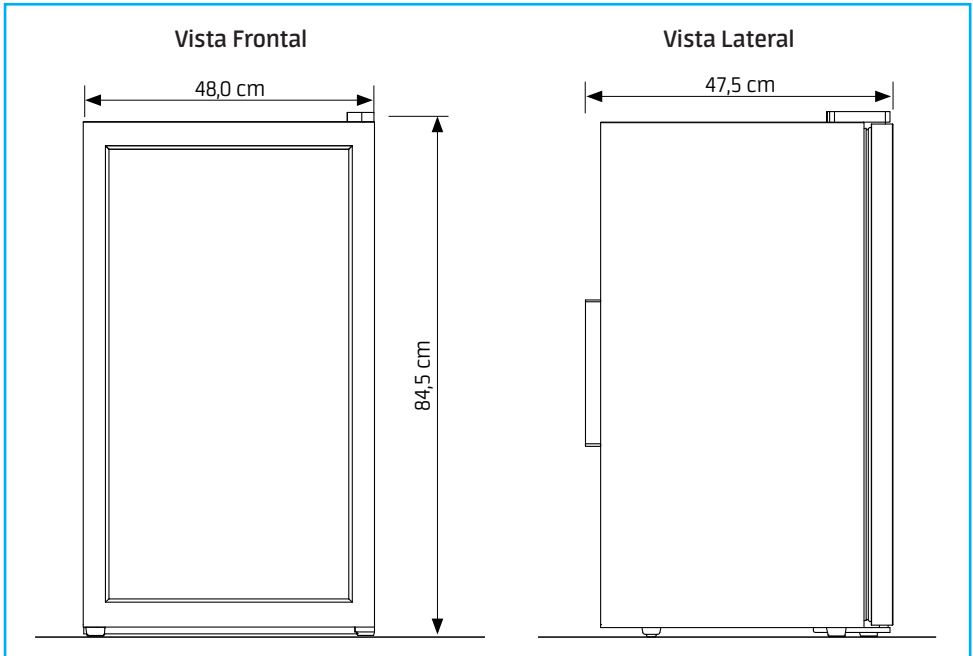

3 - INSTALAÇÃO

3.1 - Instalação no Local

1. Retire as embalagens externa e interna que envolvem seu aparelho. Para facilitar, recomenda-se que a instalação seja feita por 2 pessoas.
2. Evite colocar o aparelho em áreas úmidas.
3. Instale o aparelho afastado da luz solar direta e de fontes de calor (fogões, aquecedores, etc.). A luz solar direta pode afetar a pintura do aparelho e fontes de calor podem elevar o consumo de energia. Uma temperatura ambiente extremamente baixa também pode fazer com que o aparelho não opere corretamente.

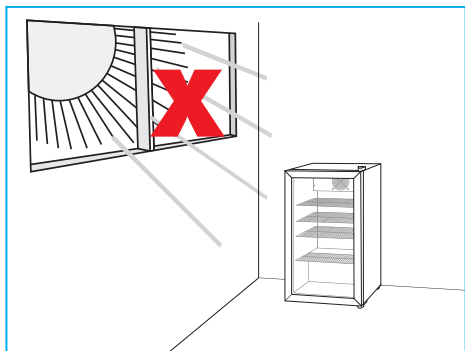

ATENÇÃO

Ao transportar/deslocar o aparelho, se houver inclinação deste, aguarde pelo menos 2 horas antes de ligá-lo novamente. Isto reduzirá a possibilidade de mau funcionamento devido ao manuseio ocorrido durante o transporte.

4. Instale seu aparelho em um piso que seja resistente o suficiente para suportá-lo, inclusive quando este estiver totalmente cheio.
5. Este aparelho deve ser instalado em um local plano e nivelado - veja o procedimento de ajuste dos pés no subitem 3.3 - *Nivelamento e Ajuste dos Pés*, próximo à uma tomada elétrica adequada.

NOTA

Para evitar riscos e/ou deformações indesejadas não é recomendável arrastar a cervejeira sobre pisos de madeira, vinílicos ou similares; opte sempre por erguer cuidadosamente o aparelho.

6. Não exerça nenhuma pressão sobre qualquer componente do aparelho, como por exemplo sobre a porta, para evitar que se deformem.
7. Na escolha do local para instalação, considere os espaçamentos recomendados conforme o subitem 3.2 - *Espaçamentos Mínimos para Instalação*, garantindo que as saídas de ar não fiquem obstruídas.

PERIGO

Risco de choque elétrico!

Não conecte o plugue do aparelho na tomada antes de finalizar a instalação.

3.2 - Espaçamentos Mínimos para Instalação

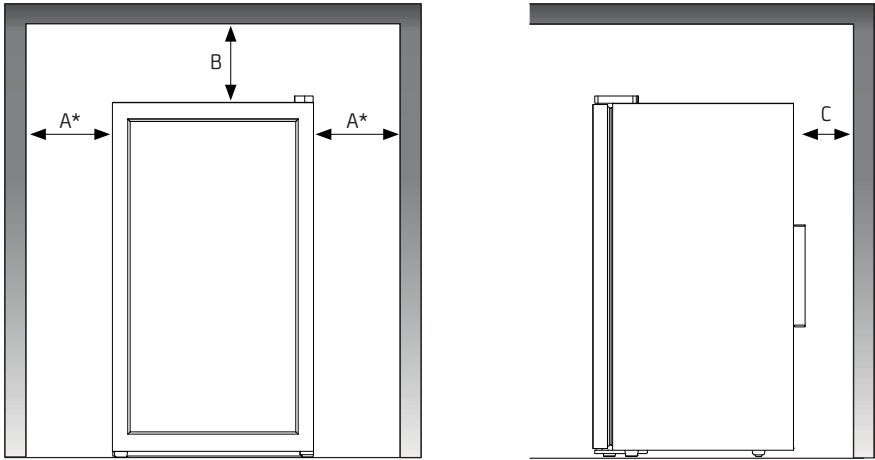

	A*	B	C
Distância Mínima (cm)	10	10	10

* O espaçamento (A) é referente a lateral do aparelho (profundidade), não é considerado a abertura da porta. Ver NOTA na sequência.

NOTA

A porta do aparelho possui uma abertura total de aproximadamente 140°. Lembre-se de considerar as dimensões do aparelho, evitando que haja qualquer obstrução para abertura da mesma.

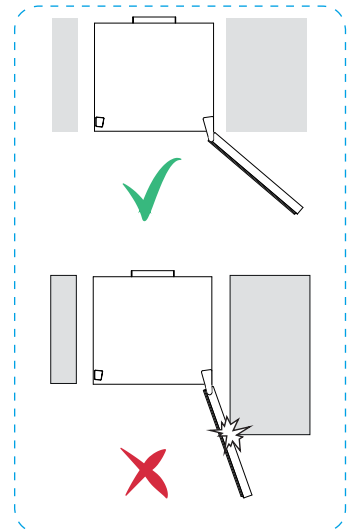
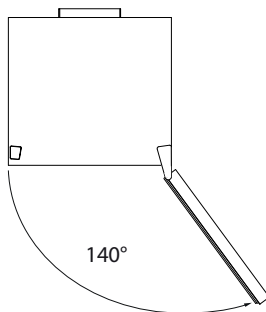

3.3 - Nivelamento e Ajuste dos Pés

O aparelho possui 2 pés frontais ajustáveis, um no lado direito e outro no lado esquerdo. Após posicionado no local de trabalho, verifique a estabilidade e o nivelamento corretos.

O aparelho deve ficar estável quando os dois pés estiverem encostados no chão. O nivelamento deve ser feito em um piso sólido.

Antes de fazer o ajuste, verifique se o aparelho está fora da tomada.

1. Para ajustar a altura do lado **esquerdo** do aparelho gire manualmente o pé nivelador no sentido horário para levá-lo, ou no sentido anti-horário para baixá-lo.
2. Para ajustar a altura do lado **direito** do aparelho proceda da mesma maneira, gire manualmente o pé nivelador no sentido horário para levá-lo, ou no sentido anti-horário para baixá-lo.

NOTA

Para que a porta feche com mais facilidade, deve-se ajustar os pés do aparelho levemente para a esquerda, elevando a parte frontal.

NOTA

Certifique-se de que o aparelho ficou nivelado e estável.

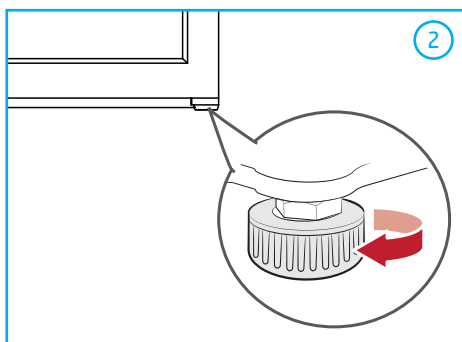
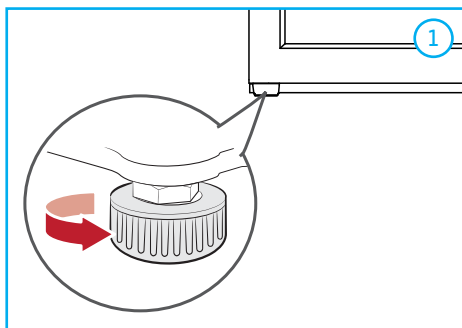
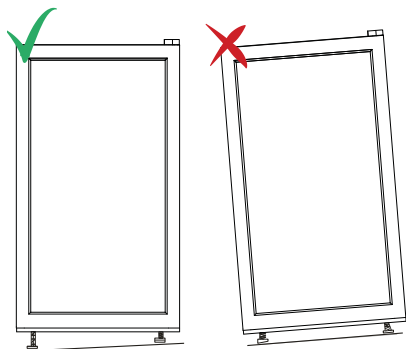

3.4 - Instalação Elétrica

ATENÇÃO

- A tomada elétrica, por motivo de segurança, deve estar localizada em um local de fácil acesso após a instalação do aparelho.
- Verifique atentamente a tensão do aparelho antes de ligá-lo na tomada. Este aparelho NÃO é bivolt.
- Não utilize adaptadores, extensões, benjamins ou conectores "T".
- Conecte este aparelho a uma tomada exclusiva.
- Não remova o pino de aterramento do plugue do cabo de alimentação.
- A tomada utilizada pelo aparelho deve estar com o fio terra devidamente conectado internamente para garantia do aterramento do aparelho através do plugue do mesmo.
- O aterramento garante a proteção do usuário contra choques elétricos através das partes metálicas do aparelho.
- Não seguir estas instruções pode trazer risco de vida, incêndio ou choque elétrico.

Este aparelho é equipado com cabo de alimentação e plugue de aterramento e deverá ser ligado em uma rede elétrica com aterramento de acordo com a norma **NBR 5410** (instalações elétricas de baixa tensão).

NOTA

O cabo de alimentação com plugue 2P+T (2 polos + terra) está de acordo como novo padrão NBR 14136.

Consulte sempre um eletricitista ou instalador qualificado para que as instruções de aterramento sejam devidamente observadas.

IMPORTANTE

Risco de Choque Elétrico!

Não desmonte o aparelho. A desmontagem somente poderá ser realizada por técnico habilitado e autorizado, devido aos componentes elétricos que ficarão expostos durante a operação de desmontagem, testes, etc.

Exemplo de cálculo do dimensionamento da rede elétrica:

A seção nominal do cabo (mm²), até a tomada onde o aparelho será ligado, deverá ser dimensionada em função da capacidade de condução de corrente elétrica - Como referência ver tabela abaixo, obtida da norma NBR 5410.

Por exemplo, para aparelhos com corrente máxima de 9,0 A (220 V); a tabela indica a utilização, para efeito de segurança, de cabos com seção nominal de pelo menos 0,5 mm²; para aparelhos com corrente máxima de 14,0 A (127 V); a tabela indica a utilização, para efeito de segurança, de cabos com seção nominal de pelo menos 1,0 mm².

Tipo de Linha Elétrica (B1)*	
Nº condutores (de cobre) carregados: 2	
Capacidade de condução de corrente (A)	Seção Nominal do cabo (mm ²)
9,0 (220 V)	0,5
14,0 (127 V)	1,0

* Método de referência B1: Condutores isolados ou cabos unipolares em eletroduto de seção circular embutido em alvenaria. (Fonte: Tabela de tipos de linhas elétricas - NBR 5410).

NOTA

No exemplo acima consideramos a utilização de uma tomada exclusiva para o aparelho.

4 - OPERAÇÃO

4.1 - Painel de Controle

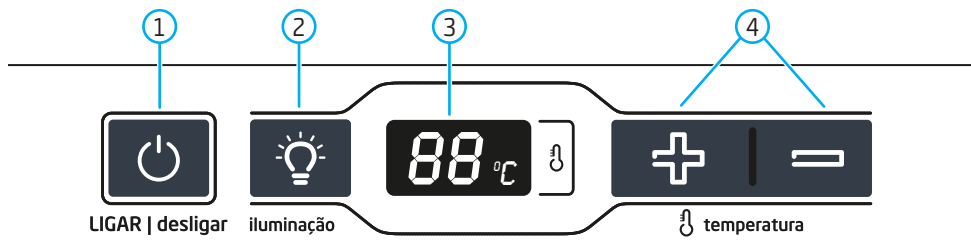

1. Tecla LIGAR | desligar:

Ativa e desativa o modo de espera (stand-by) do aparelho. Nesse modo, o aparelho não irá refrigerar; se alguma tecla for pressionada enquanto o modo estiver ativo, um alarme irá soar, alertando que o aparelho está em modo de espera.

2. Tecla de iluminação:

Para acionar a iluminação interna da Cervejeira, basta pressionar a tecla . Ao acionar a lâmpada interna, ela permanecerá ligada até que a tecla seja pressionada novamente.

3. Display indicador da temperatura interna:

Apresenta a temperatura selecionada (em graus Celsius) para a Cervejeira; regulável entre -5°C e 18°C.

4. Teclas de seleção de temperatura:

Para selecionar a temperatura desejada para o resfriamento, basta utilizar as teclas . Utilizando a tecla a temperatura irá aumentar gradualmente 1°C a cada toque. Pressionando a tecla a temperatura irá diminuir gradualmente 1°C a cada toque.

5 - UTILIZAÇÃO

5.1 - Ligando a Cervejeira

Ao ligar o aparelho na tomada de alimentação elétrica um sinal sonoro (bip) de inicialização tocará e o display exibirá a temperatura selecionada.

Em caso de falhas o display exibirá um código de erro específico (ver subitem 5.6 - Códigos de Erro).

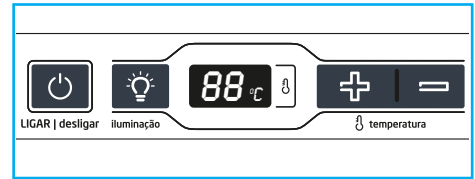

5.2 - Modo Espera (Stand-by)

Para ativar o modo espera pressione novamente a tecla durante 8 segundos. O alarme irá soar e a tela se apagará.

Para desativar o modo espera (stand-by) pressione a tecla até o alarme soar. A tela exibirá a temperatura selecionada.

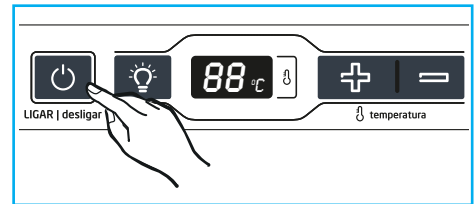

5.3 - Ajuste de Temperatura

Para alterar a temperatura da cervejeira pressione os botões de temperatura, esta pode variar entre -5°C e 18°C.

- Pressione para aumentar a temperatura.
- Pressione para diminuir a temperatura.

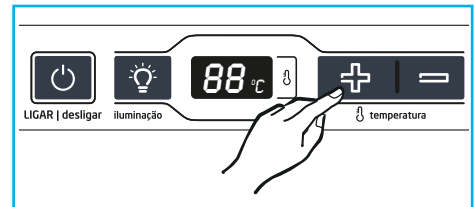



NOTAS

- O aparelho vazio, em função das condições ambientais, poderá levar algumas horas para atingir a temperatura selecionada.
- A temperatura interna do aparelho pode ter uma leve variação dependendo da posição em que as latas/garrafas são armazenadas (ex.: próximas à saída de ar, próximas à porta, etc.).
- Para maior rapidez na equalização da temperatura selecionada, recomendamos que não sejam colocadas as garrafas/latas em seu interior, pois isso irá dificultar o trabalho de estabilização da temperatura interna do aparelho.
- Aguarde até que este processo seja completado. Durante este período, não abra a porta da Cervejeira, pois isso irá fazer com que o processo de resfriamento demore mais a ser concluído.
- Após a estabilização da temperatura interna do aparelho inicie a inserção das garrafas/latas para resfriamento; é normal que a temperatura interna aumente, sendo necessário aproximadamente entre 12 e 24 horas (carregamento completo) para a estabilização interna da temperatura selecionada e resfriamento dos itens.

5.4 - Capacidade e Carregamento de Latas e Garrafas

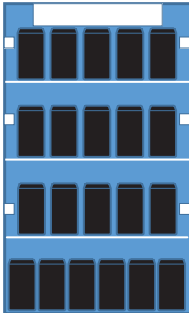
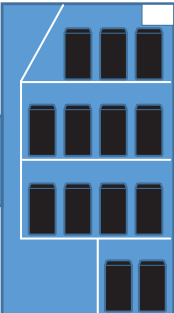
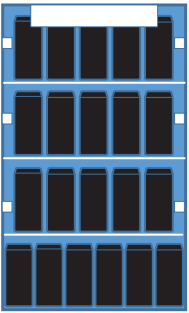
A cervejeira Midea pode armazenar em um pequeno espaço, grandes quantidades dos mais variados tipos de latas e/ou garrafas. Outros tipos de latas/garrafas também poderão ser armazenadas através do deslocamento das prateleiras removíveis e ajustáveis. Veja na tabela abaixo algumas sugestões de carregamento do aparelho:

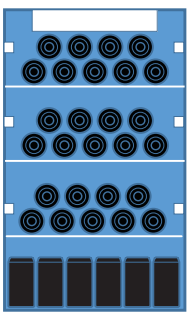
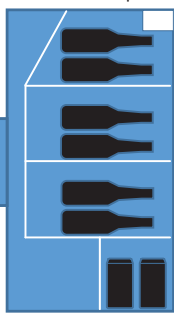
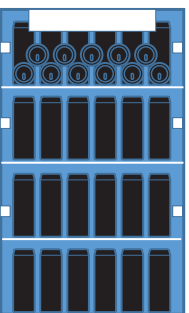
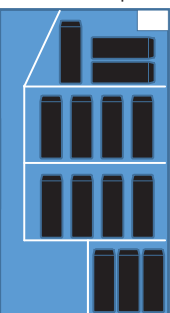
<p>Opção 1: Lata comum 350ml Capacidade total: 67 Latas</p>	<p>Opção 3: Latão 473ml Capacidade total: 62 Latas</p>
<p>Vista frontal</p>  <p>Vista lateral esquerda</p> 	<p>Vista frontal</p>  <p>Vista lateral esquerda</p> 
<p>Opção 2: Garrafas long neck 355ml + lata comum 350ml Capacidade total: 27 Garrafas + 12 Latas</p>	<p>Opção 4: Lata 350ml comprida (mais fina) Capacidade total: 83 Latas</p>
<p>Vista frontal</p>  <p>Vista lateral esquerda</p> 	<p>Vista frontal</p>  <p>Vista lateral esquerda</p> 

NOTA

Cervejeira 3 em 1

A cervejeira Midea dispõe de uma ampla faixa de temperaturas que permite também, caso você deseje, armazenar produtos variados:

Cervejeira na função Minibar:

Faixa de temperatura - Itens recomendados

2°C até 5°C - Alimentos em geral

1°C até 4°C - Refrigerantes

5°C até 7°C - Produtos hortifrúti

Cervejeira na função Adega de vinho:

Faixa de temperatura - Itens recomendados:

4°C até 10°C - Espumantes

6°C até 12°C - Vinho branco

12°C até 18°C - Vinho tinto

NOTAS

- Não obstrua as saídas de ar ou o ventilador. É importante que haja correta ventilação no interior do aparelho para garantir sua eficiência de operação.
- Não exceda os limites de armazenamento recomendados.
- Evite deixar as latas/garrafas por muito tempo em temperaturas de $-4^{\circ}\text{C}/-5^{\circ}\text{C}$, pois podem congelar, principalmente quando armazenadas próximas às saídas de ar ou mesmo no fundo do aparelho.
- A temperatura entre as prateleiras do seu aparelho pode apresentar uma leve variação, por isso, é recomendável que na prateleira superior e na parte inferior do compartimento sejam armazenadas cervejas que necessitem de temperaturas um pouco mais elevadas (tais como cervejas artesanais, vivas, etc.), as prateleiras centrais ficam então para as demais cervejas.
- Após utilizar temperaturas negativas por um tempo prolongado, evite mover ou manusear as latas/garrafas de forma muito brusca, evitando desta maneira que estas congelem ou até mesmo venham a estourar.

5.5 - Alterar a Unidade de Temperatura

Para alterar a unidade de $^{\circ}\text{C}$ para $^{\circ}\text{F}$, pressione simultaneamente as teclas  durante 3 segundos. O display alternará a apresentação da unidade selecionada.

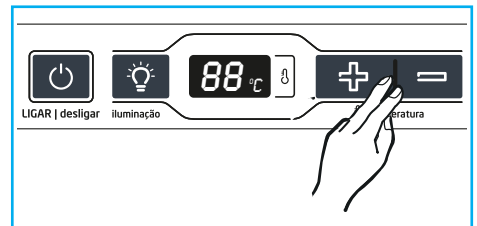

5.6 - Códigos de Erro

Caso haja alguma falha no aparelho, a tela exibirá um código de erro correspondente a tabela ao lado. Caso isso ocorra, entre em contato com o SAC Midea.

Código	Descrição
E1	Falha no sensor de temperatura.
E4	Falha no sensor de degelo.
E6	Falha na comunicação entre placa principal e painel.

Caso o display do painel de controle apresente qualquer outro código de erro, entre em contato com o SAC Midea.

6 - LIMPEZA

IMPORTANTE

Sob nenhuma circunstância você deve realizar qualquer reparo no aparelho. Qualquer manutenção deve ser realizada por técnicos de serviço de empresas credenciadas. Entre em contato com o SAC Midea para diagnóstico e providências..

ATENÇÃO

Retire o plugue da tomada ou desligue o disjuntor antes de realizar qualquer serviço de limpeza.

6.1 - Limpeza Geral do Aparelho

IMPORTANTE

Jamais limpe o seu aparelho com fluídos inflamáveis como álcool, querosene, gasolina, tñner, solventes, removedores ou com produtos químicos como detergentes com amoníacos, ácidos, vinagres, soda ou abrasivos como saponáceos, esponjas plásticas ou de aço, lâ de aço, etc, nem use produtos que liberem vapores químicos corrosivos e/ou tóxicos no aparelho.



Após a instalação de seu novo aparelho, recomenda-se seja realizada uma limpeza completa externa e internamente.

1. Retire o plugue da tomada; em seguida, remova as prateleiras e acessórios, para facilitar a limpeza.
2. Limpe a parte interna, as prateleiras e o compartimento da porta com um pano macio umedecido em água fria e uma solução de detergente neutro.
3. A parte externa do aparelho deve ser limpa com detergente neutro e água morna.
4. Seque as partes interna e externa com um pano macio.

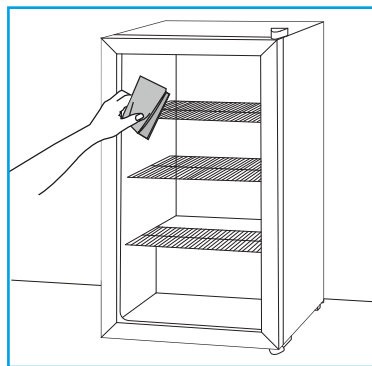

NOTAS

- SEMPRE que realizar qualquer limpeza interna do aparelho retire os produtos que estiverem armazenados.
- Mantenha a vedação de borracha da porta sempre limpa, para que o aparelho opere de forma eficiente.
- Tenha especial atenção caso haja resíduos de bebidas no interior do aparelho, estes deverão ser totalmente limpos evitando possíveis danos e odores indesejados.

6.2 - Degelo Automático

Você não precisa se preocupar com o degelo, a cervejeira Midea realiza automaticamente esta função, descongelando, coletando e evaporando a água de degelo.

6.3 - Períodos de Ausência

1. Caso o período de ausência seja inferior a 3 semanas, ele poderá ser mantido em funcionamento normalmente.
2. Caso o aparelho não vá ser usado por vários meses, siga os passos abaixo:
 - Remova todos os itens do aparelho.
 - Desligue-o da tomada.
 - Limpe e seque totalmente o compartimento interno do aparelho.
 - Deixe a porta ligeiramente aberta, (trave-a na posição aberta se necessário) para evitar a possível formação de condensação, fungos ou odores.

NOTA

Tenha muito cuidado caso haja crianças no local. O aparelho não deve ser acessível ao manuseio por crianças.

6.4 - Mudança de Local

1. Remova todos os itens.
2. Utilize fita adesiva para fixar as prateleiras dentro do aparelho.
3. Utilize fita adesiva para manter a porta fechada.
4. Certifique-se que o aparelho seja mantido na posição vertical durante o transporte/ troca de local.
5. Siga os passos do subitem 3.1 - Instalação no Local para a correta instalação do aparelho no novo local.

IMPORTANTE

Nunca movimente o aparelho puxando-o pelo cabo de alimentação.

7 - SOLUÇÃO DE PROBLEMAS

O SAC Midea está sempre a sua disposição. Entretanto, caso seu aparelho apresente problema de funcionamento verifique na tabela abaixo as prováveis causas. Efetue as correções que possam ser realizadas em casa. Se o problema persistir entre em contato com o SAC Midea.

PROBLEMA	CAUSA POSSÍVEL
O aparelho não funciona	Verifique se o aparelho está ligado a uma tomada.
	Verifique se o disjuntor está desarmado.
O vidro da porta embaça	O aparelho foi aberto recentemente, feche a porta corretamente e aguarde alguns minutos, o vidro desembaçará normalmente.
O compressor liga e desliga com frequência	A temperatura ambiente está mais quente do que o normal.
	Grande quantidade de itens foram colocados no aparelho.
	A porta é aberta muitas vezes em um curto período de tempo.
	A porta não está totalmente fechada.
	O controle de temperatura não está ajustado corretamente.
	A vedação da porta não está vedando corretamente.
	O aparelho não foi instalado com os espaçamentos corretos em relação as paredes ao redor (10 cm).
O aparelho foi desligado recentemente, por um certo período de tempo. São necessárias algumas horas para que o aparelho refrigere totalmente.	
A temperatura interna do aparelho está muito alta	A porta permanece aberta por muito tempo ou é aberta com muita frequência. O ar quente entra sempre que a porta é aberta.
	A porta não está totalmente fechada.
	A vedação da porta não está vedando corretamente.
	Itens mornos ou quentes em grande quantidade podem ter sido guardados recentemente. Aguarde até que o aparelho possa alcançar a temperatura selecionada.
	O aparelho foi desligado recentemente, por um certo período de tempo.
A temperatura interna do aparelho está muito baixa	O controle de temperatura está ajustado para um nível muito baixo. Passe o controle para um ajuste maior e aguarde algumas horas até que a temperatura estabilize.

PROBLEMA	CAUSA POSSÍVEL
Ouve-se ruídos estranhos quando o compressor começa a funcionar	Peças de metal sofrem expansão e contração. Isto é normal e os ruídos irão diminuir ou desaparecer com o funcionamento do aparelho. Caso o ruído persista, entre em contato com o SAC Midea.
Ouve-se ruídos semelhantes aos de água fervendo	O refrigerante (usado para resfriar o aparelho) está circulando através do sistema. São ruídos normais.
Vibrações	Verifique se o aparelho está corretamente nivelado.
	O piso está desnivelado ou cedendo. O aparelho oscila no chão ao ser movido ligeiramente. Veja se o piso pode suportar o aparelho de forma adequada. Coloque o aparelho em um piso corretamente nivelado.
	O aparelho está encostado na parede. Nivele o aparelho novamente e afaste-o da parede, respeitando as distâncias mínimas de instalação.
Há formação de umidade nas paredes internas do aparelho	A porta está ligeiramente aberta.
	A porta permanece aberta por muito tempo ou é aberta com muita frequência.
	A porta não está vedada corretamente.
Há formação de umidade na parte externa do aparelho	A porta está ligeiramente aberta, fazendo com que o ar frio interno do aparelho encontre o ar quente e úmido externo.
O aparelho apresenta gotículas de água na porta	A umidade do ambiente poderá estar acima de 70%.
A porta não fecha corretamente	O aparelho não está corretamente nivelado.
	A borracha de vedação está suja.
	As prateleiras estão fora de posição.

Certificado de Garantia

A Cervejeira Midea é garantida contra defeitos de fabricação, pelo prazo de 12 (doze) meses contados a partir da emissão da Nota Fiscal ao Consumidor. Dentro do período de garantia estão compreendidos 03 (três) meses de garantia legal e 09 (nove) meses de garantia especial, concedida pela Midea.

A MIDEA CARRIER concederá, no COMPRESSOR, garantia de 10 (dez) anos, contados a partir da emissão da nota fiscal de venda ao consumidor.

As garantias legal e/ou especial compreendem a substituição de peças e mão de obra necessárias para o reparo de defeitos devidamente constatados, pelo fabricante ou pela assistência técnica credenciada Midea como sendo de fabricação.

A fabricante não concede qualquer forma e/ou tipo de garantia para produtos desacompanhados de nota fiscal de venda ao consumidor, ou produtos cuja nota "esteja preenchida incorretamente.

As garantias ficarão automaticamente inválidas se:

- Na utilização do produto não forem observadas as instruções e recomendações contidas no Manual do Usuário;
- Na instalação do produto não forem observadas as especificações e recomendações do Manual do Usuário quanto às condições de instalação do produto, tais como, nivelamento do produto, adequação do local para instalação, tensão elétrica compatível com o produto, etc;
- Constado corrosão provocada por riscos, deformações ou similares decorrentes da utilização do produto, bem como eventos consequentes da aplicação de produtos químicos, abrasivos ou similares que danifiquem a qualidade ou material componente;
- O produto for avariado, inadequadamente utilizado ou ainda sofrer alterações, modificações ou consertos feitos por pessoas ou empresas não autorizadas pela MIDEA;
- Defeito for causado por acidente ou má utilização do produto pelo consumidor;
- Houver sinais de violação do produto, remoção e/ou adulteração do número de série ou da etiqueta de identificação do produto.

As garantias não cobrem:

- Despesas com a instalação do produto;
- Transporte do produto até o local da instalação;
- Despesas decorrentes e consequentes de instalação de peças e acessórios, mesmo que comercializados pela Midea;
- Despesas com mão de obra, matérias, peças e adaptações necessárias à preparação do local para instalação do produto, ou seja: rede elétrica, de gás e hidráulica, alvenaria, aterramento, bem como suas adaptações;
- Falhas no funcionamento do produto decorrentes de insuficiência, interrupções, problemas ou falta de fornecimento de energia elétrica;

Certificado de Garantia

As garantias não cobrem (continuação):

- Serviços e/ou despesas de manutenção e/ou limpeza do produto;
- Falhas no funcionamento normal do produto decorrentes de falta de limpeza e excesso de resíduos, ou ainda, decorrentes da existência de objetos em seu interior estranhos ao seu funcionamento e finalidade de utilização;
- Produtos ou peças que tenham sido danificados em consequência de remoção, manuseio, quedas ou atos decorrentes da natureza;
- Despesas por procedimentos de inspeção e diagnóstico, incluindo a taxa de visita do técnico, que determinem que a falha no produto foi causada por motivo não coberto por esta garantia;
- Deslocamento para atendimentos de produtos instalados fora do município sede da assistência credenciada, a qual poderá cobrar taxa de locomoção do Técnico, previamente aprovada pelo consumidor;
- Peças sujeitas ao desgaste natural, descartáveis ou consumíveis, peças móveis ou removíveis em uso normal, tais como, lâmpadas, filtros, botões de comando, puxadores, bem como, a mão de obra utilizada na aplicação dessas peças e as consequências advindas dessas ocorrências;
- Danos causados por movimentação incorreta e avarias de transporte.

Condições Gerais:

A Midea reserva-se o direito de alterar características gerais, técnicas e estéticas de seus produtos, sem aviso prévio. Este termo de garantia é válido para produtos vendidos e instalados no território brasileiro.

Para a sua tranquilidade, preserve e mantenha o Manual com este Termo de Garantia, Nota Fiscal de Compra e Comprovante de Entrega do produto em local seguro e de fácil acesso.

ESTA GARANTIA É VÁLIDA APENAS EM TERRITÓRIO BRASILEIRO



SPRINGER CARRIER LTDA
Rua Berto Círio, 521
Bairro São Luis - Canoas - RS
CEP: 92.420-030
CNPJ: 10.948.651/0001-61



Líder mundial em vendas de ar-condicionado, climatizadores e ventiladores.*



Líder mundial em produção de eletrodomésticos da linha branca.**



Rede autorizada em todo Brasil.

* Euromonitor International Limited; Consumer Appliances 18ed., de acordo com a definição de Air Treatment, produção em volume de unidades, dados 2017.

** Euromonitor International Limited; Consumer Appliances 18ed., de acordo com a definição de Major Appliances, produção em volume de unidades, dados 2017.